

LED 導光板シーリングライト

施工 取扱説明書

このたびは弊社製品をご購入頂き、誠にありがとうございます。本製品は、LED 光源用に開発した高透光性板を基材に、独自の光学設計と特殊微細加工を加えた【導光板】と省電力・長寿命の【LED】を採用した屋内用照明器具です。省電力でありながら、均一で高輝度な面発光と同時に省スペースにも設置可能な軽量さと省メンテナンス性を実現しました。なお、この取扱い説明書には安全に関する重要な内容を記載しております。事故・災害を未然に防ぐために、以下の内容を十分ご確認頂きお使い下さい。

お客様へ



器具の取付の際、電気工事は工事店へ依頼して下さい。一般の方の電気工事は法律で禁止されています。

工事店様へ

施工前には、この説明書をよくご覧の上、正しく施工して下さい。この説明書は必ずお客様へお渡しください。

保存用

安全上のご注意

 警告	施工・電気工事 本製品は、一般屋内用天井取付を想定して開発した商品です。使用環境、条件によっては、感電・火災・落下となり、ご使用者本人及び周囲の方々への危害、財産への障害を起す可能性があります。取り付け、電気工事は有資格者や電器店に行って頂き、工事終了後は使用者が、この説明書の保管を行い、正しい取扱いとメンテナンスを行って下さい。	 警告	電気接続 電源装置に表示された、指定の電源電圧の範囲で、正しくお使い下さい。万一、煙が出たり変な臭いがあるなどの異常が感じられた場合は、直ぐに電源を切って下さい。異常が治まったことを確認してから、施工者又は販売元まで修理を依頼して下さい。
	設置場所 本製品は防爆・防水・耐薬品処理を行っておりません。周囲温度が35℃以上の場所、水のかかる所や風呂場などの湿気の多い場所、振動・衝撃の激しいところや、腐食性ガス、可燃性ガスの発生する場所、粉塵の多い場所には設置しないで下さい。	 注意	分解 本製品を分解・改造しないでください。分解・改造された場合、品質・安全を保障する事が出来ません。
アース工事 アース端子(線)が付いている器具は、必ず電気設備の技術基準に従って、接地(アース)工事を行って下さい。	取扱い・その他 ・電子部品が入っていますので、転倒に注意し、設置後はしっかり取り付けてあることを確認して下さい。 ・強い衝撃を与えると、発光性能が変化する場合がありますので、注意して下さい。 ・長時間使用しない時や、雷・稲光が発生する天候の時は電源を外して下さい。 ・LEDは輝度が高いため、直視しないで下さい。		

※その他、本製品の取扱い内容につきまして、ご不明な点がございましたら、販売店又は販売元までお問い合わせ頂き、ご理解された上でお取り扱い下さい。また、本製品の仕様は予告なく変更する場合がございます

製品保証について

- ◆保証期間
本製品の保証期間は、商品出荷日より2年間です。
- ◆保証内容
取扱説明書、仕様書に従った使用状態で保証期間内に故障した場合には、故障した製品をご返送下さい。無償修理又は新品と交換致します。法事は保証対象外です。
- ◆有償修理・交換及び免責事項
保証期間内であっても以下の場合には、有償になります。
 (1) 製品保証期間経過後に発生した故障
 (2) ご使用中の過失・不正使用により発生した故障
 (3) 構造・機能等の改造により発生した故障
 (4) 天災による故障
 (5) 不適切な場所での使用・設置により発生した故障
 (6) 不適切な保管により発生した故障

■施工前の確認

- ①器具重量に耐えられるよう、取付部の強度を確保する。
- ②取付面がクロス貼りの場合、十分に乾燥してから器具を取付ける。
- ③取付ピッチを確認して下さい。

■付属品 ※取付け前にご確認ください

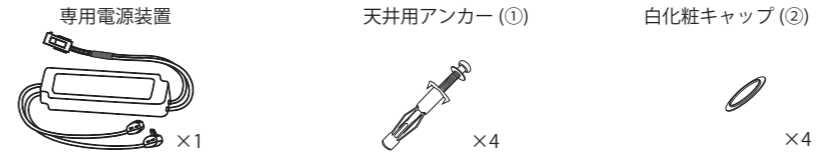

■天井直付

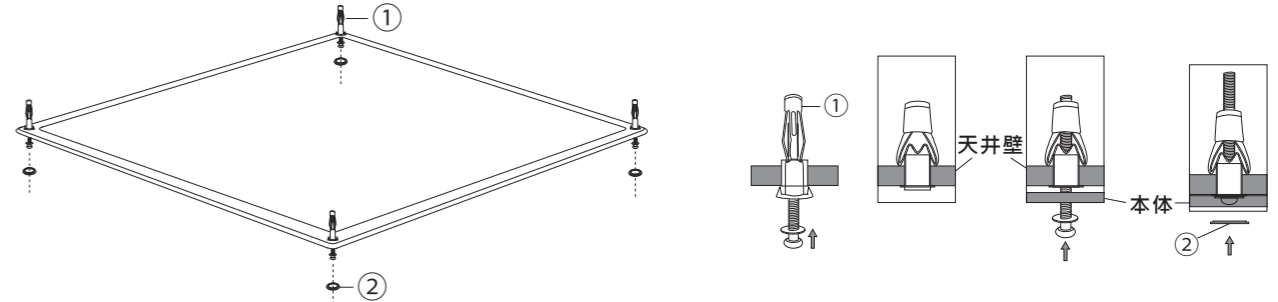

■電源線を接続する ※電気工事は必ず電気工事会社に依頼して下さい。

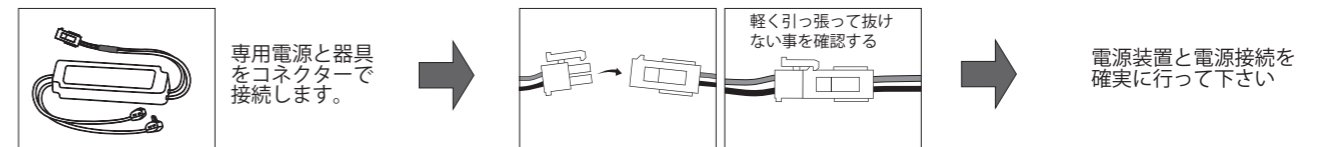

■配線図

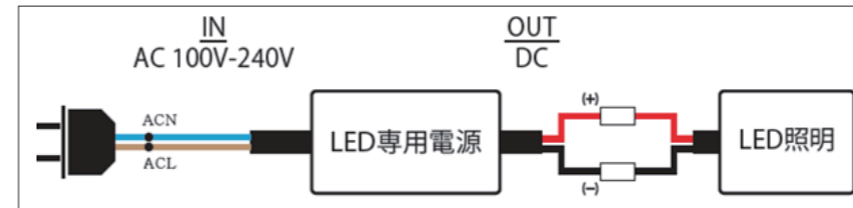

- 照明器具には寿命があります。
- 設置して8～10年経つと、外観に異常がなくても内部の劣化が進行していきます。点検、交換をおすすめします。
- ※使用条件はJIS C 8105-1の解説による周囲温度30℃、1日10時間点灯、年間3 0 0 0時間。
- 周辺温度が高い場合、点灯時間が長い場合は寿命が短くなります。
- 1年に1回は「安全チェックシート」により、自主点検をおすすめします。
- ※チェックシートは(社)日本照明工業会のホームページより、ダウンロード出来ます。URL: <http://www.jlassn.or.jp/>
- 3年に1回は、工事店等の専門家による点検を受けて下さい。
- 点検せず長時間使いすぎると、まれに、発煙、発火、感電などに至るおそれがあります。
- LEDには特性上バラツキがある為、同一製品でも発光色、明るさが異なる場合があります。ご了承ください。
- LEDの寿命は、明るさが70%になるまで約40,000時間です。
- 点灯および消灯後に器具構成材料の熱伸縮により、若干のきしみ音が発生することがありますが、異常ではありません。

■お問い合わせ お買い上げ頂きました販売店、工事店または、下記までご連絡ください。

✕KIRYU 桐生アドバンステック株式会社 <https://kiryuadtech.net/>